

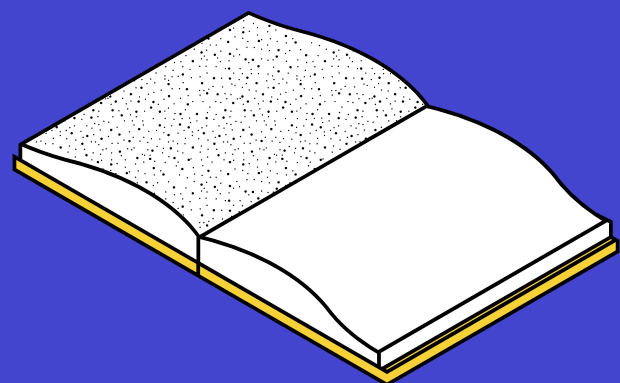

**ПОДГОТОВКА К ПЕРВОМУ
(ЗАОЧНОМУ) ЭТАПУ КОНКУРСА
"ПЕДАГОГИЧЕСКИЙ ДЕБЮТ"
В 2024 ГОДУ**



До 04.12.2023 проходил сбор заявок

В Конкурсе могут принять участие: педагогические работники муниципальных общеобразовательных организаций, расположенных на территории муниципального образования город Краснодар, **в возрасте до 35 лет, со стажем педагогической работы не менее года и не более трёх лет** на момент подачи заявления.

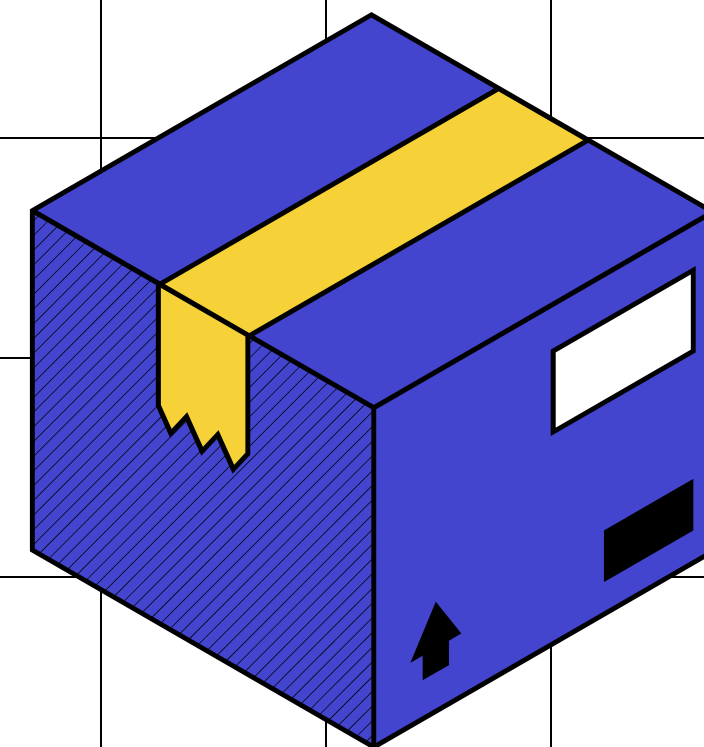
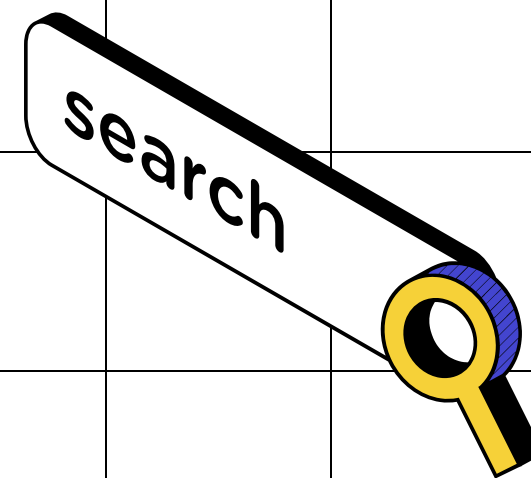
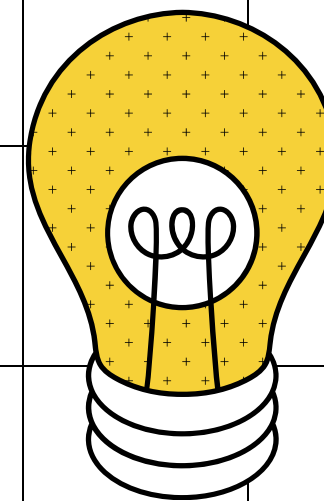
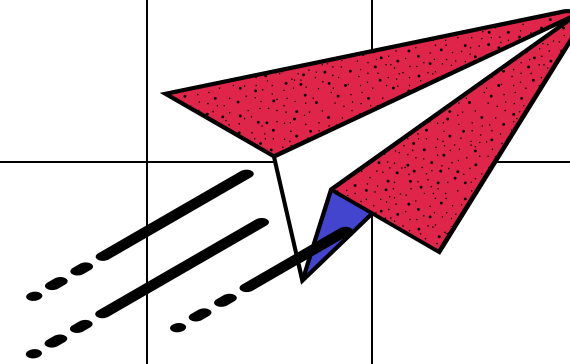

Всего подано – 87 заявок

**Номинация "Молодые педагоги
дополнительного образования" – 15 человек**

**Номинация "Молодые педагоги
общеобразовательных организаций" –
34 человек**

**Номинация "Молодые педагоги дошкольных
образовательных организаций" – 38 человек**

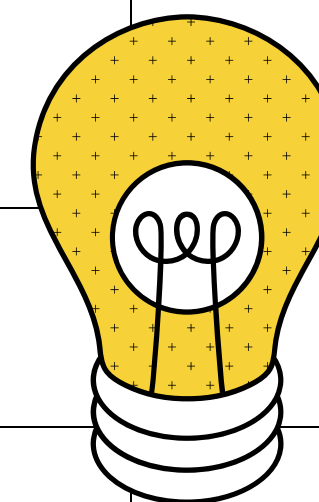
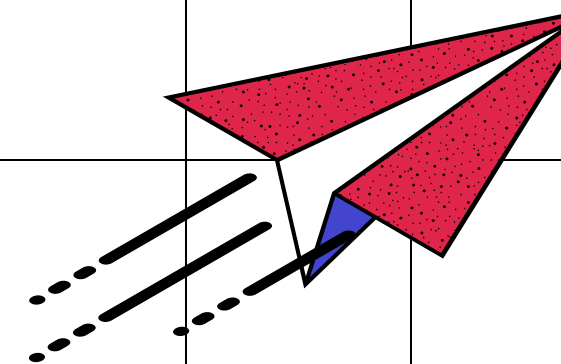

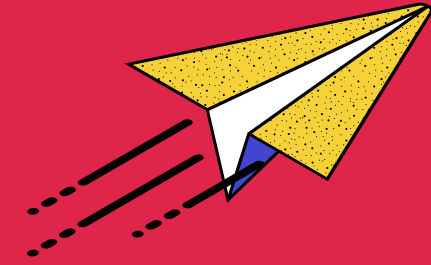
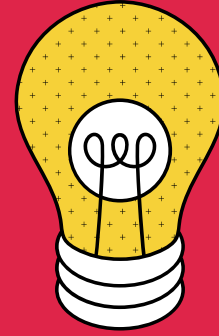

ЗАОЧНЫЙ ЭТАП



Конкурсное задание
«Видеоролик
«Я-педагог»»



Конкурсное задание
«Информационно-образовательный
Интернет-ресурс
педагога»

Приём Анкет участников на заочный этап Конкурса в электронном варианте, с указанием ссылки на «Видеоролик «Я – педагог» и ссылки на «Информационно-образовательный Интернет-ресурс педагога» на электронный адрес

nikishina@knmc.kubannet.ru

с 11.12.2023 по 21.12.2023 (включительно)

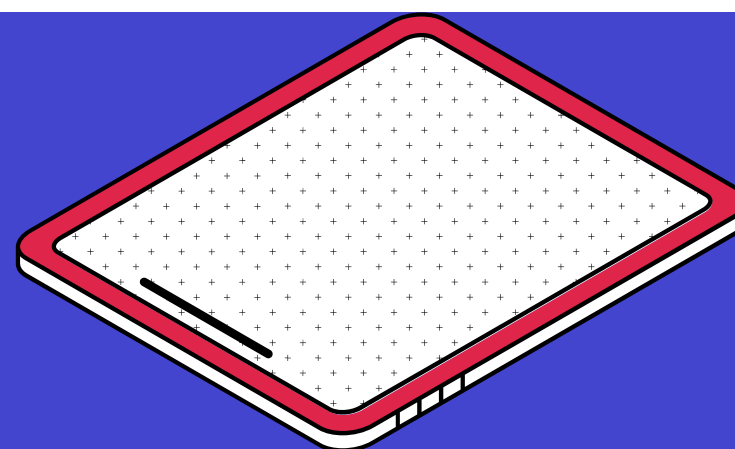
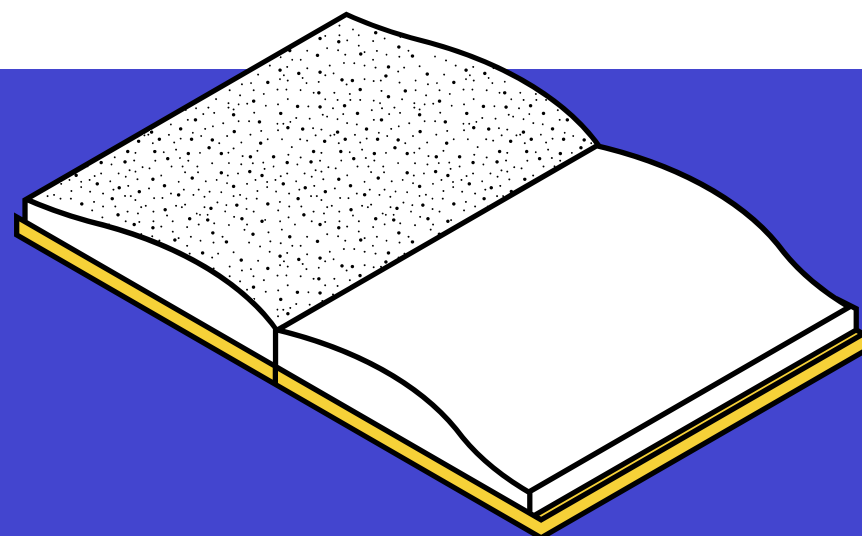

Фамилия Имя Отчество

Образовательная организация

Должность по месту работы

Адрес электронной почты

Адрес информационно – образовательного ресурса педагога

Ссылка на видеоролик «Я- педагог»

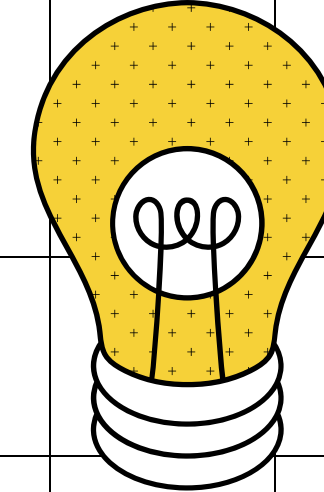
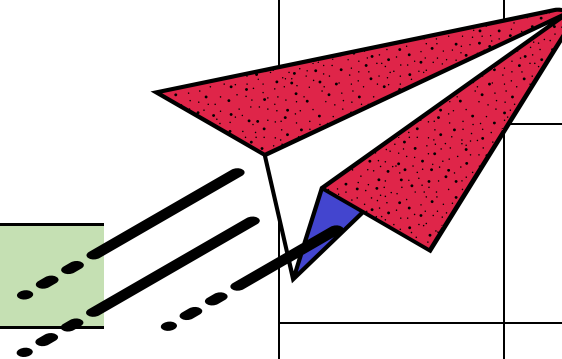

Анкета участника и инструкция по ее заполнению на сайте КНМЦ в разделе "Профессиональные конкурсы" – "Педагогический дебют" в 2024 году

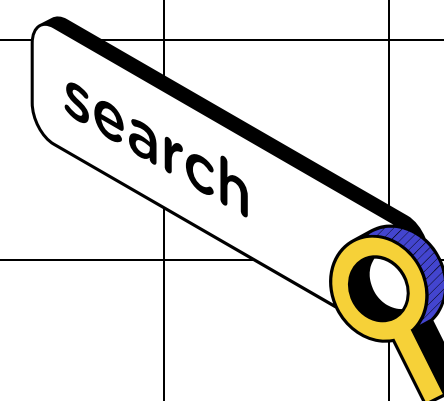

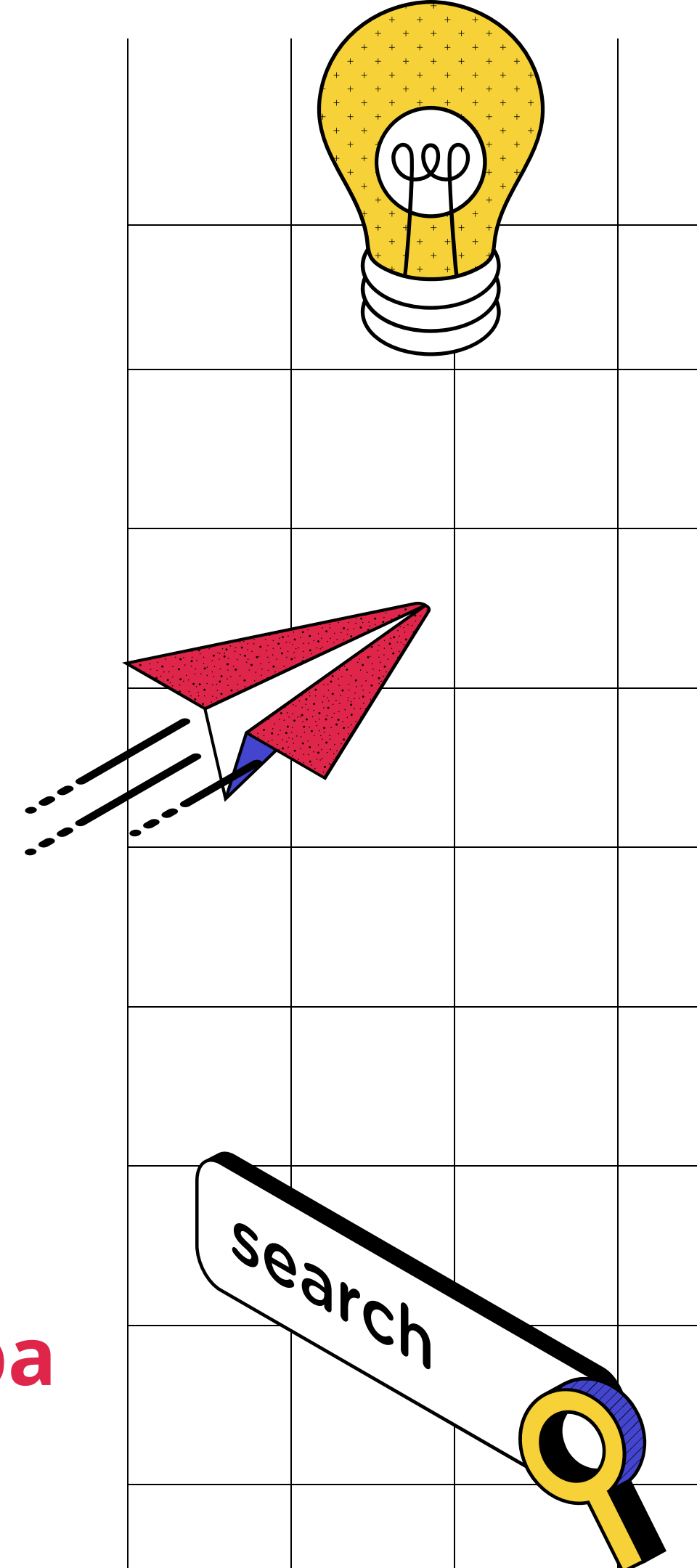

Telegram-канал
Клуба "Молодой педагог" города Краснодара

- **с 22.12.2023 по 28.12.2023** – проверка работ участников экспертной группой
- **29.12.2023** – заседание организационного комитета по итогам заочного этапа Конкурса ;
- **10.01.2024** – размещение на сайте МКУ КНМЦ итоги первого (заочного) этапа Конкурса ;
- **16.01.2024** – инструктивное совещание с участниками второго (очного) этапа Конкурса ;
- **24.01.2024–26.01.2024** – второй (очный) этап Конкурса и подведение итогов

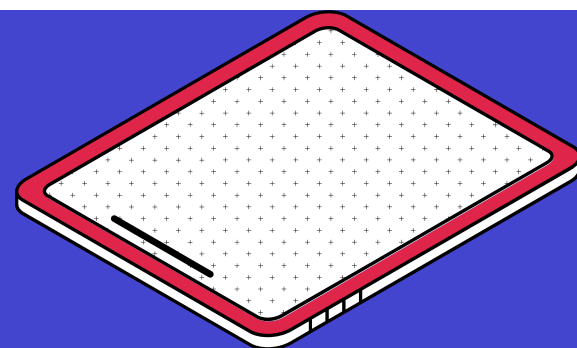
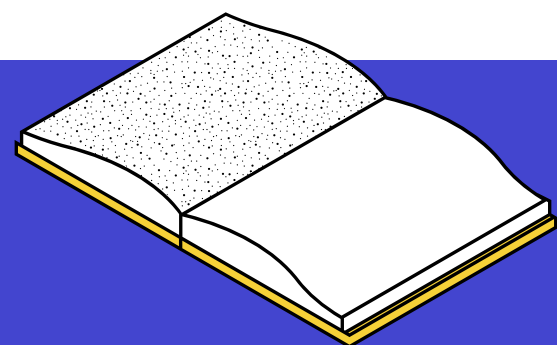

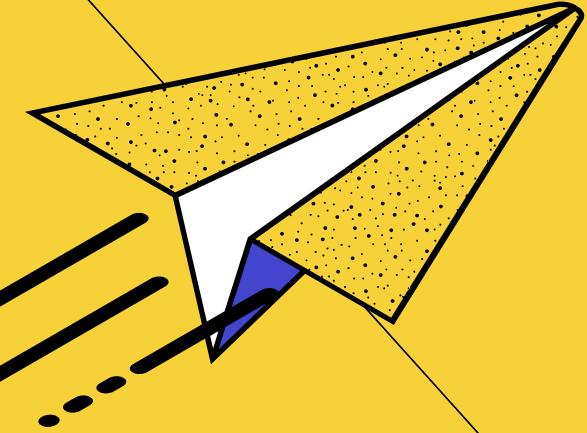

ПОДГОТОВКА К КОНКУРСНОМУ ЗАДАНИЮ «ВИДЕОРОЛИК «Я-ПЕДАГОГ»»



**БАТУЛИНА СВЕТЛАНА СЕРГЕЕВНА,
ВОСПИТАТЕЛЬ МАДОУ МО Г.КРАСНОДАР
«ДЕТСКИЙ САД «СКАЗКА», ПОБЕДИТЕЛЬ
МУНИЦИПАЛЬНОГО КОНКУРСА
«ПЕДАГОГИЧЕСКИЙ ДЕБЮТ» В 2021 ГОДУ**

**ПОДГОТОВКА К КОНКУРСНОМУ ЗАДАНИЮ
«ИНФОРМАЦИОННО-ОБРАЗОВАТЕЛЬНЫЙ
ИНТЕРНЕТ-РЕСУРС ПЕДАГОГА»**

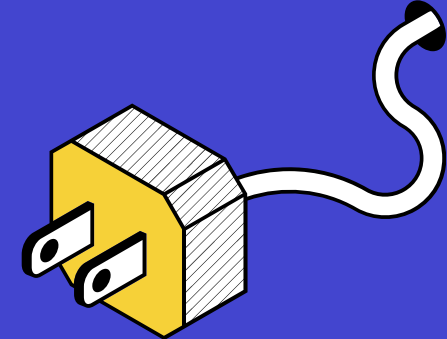

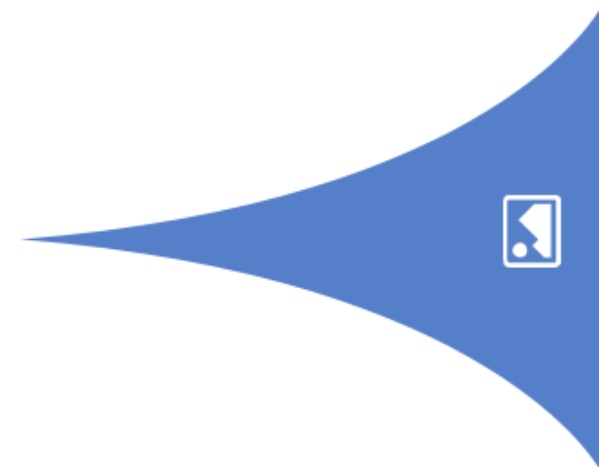

**общая
характеристика
интернет ресурса
педагога**

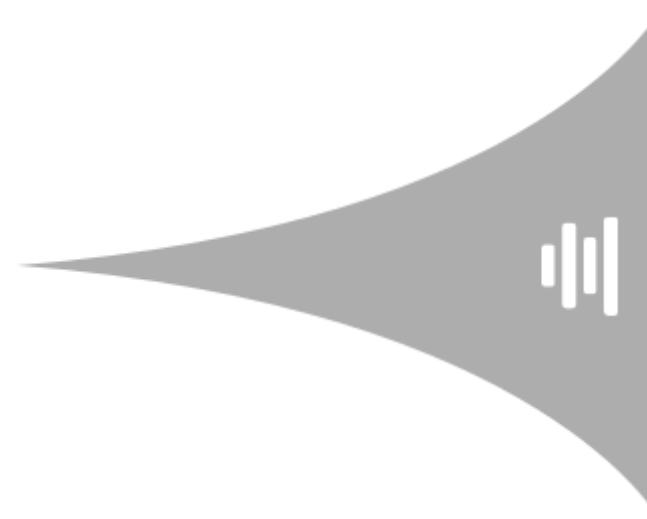

**отражение
web-ресурсом
профессиональной
деятельности автора**



**безопасность
и комфортность
виртуальной среды**

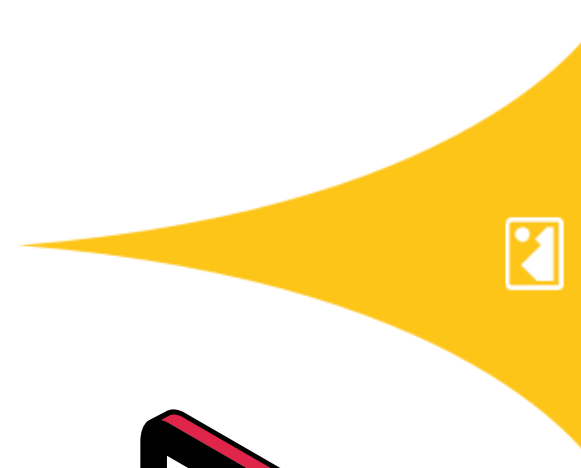

**информационная
насыщенность**



ПРАВИЛО 15 МИНУТ



ДЛЯ НАЧАЛА ПОПРОБУЙ ИСПОЛЬЗОВАТЬ
ЭТО ПРАВИЛО ДЛЯ ОТДЕЛЬНЫХ
ПРОЕКТОВ И ЗАДАЧ

‘ЗАТЕМ ПОПРОБУЙ ВСЕ
СВОЙ РАБОЧИЙ ДЕНЬ РАЗБИТЬ
НА 15-ТИ МИНУТНЫЕ ОТРЕЗКИ’



Существующие инструменты:

Конструкторы сайтов:

- Reg.ru
- Nethouse!
- Ukit
- Tilda!
- UMI
- InSales
- Site123
- Mozello!
- Fo.ru!
- LPmotor
- uCoz!
- Lpgenerator
- Wix.com

Социальный сети и другие площадки:

- Telegram
- Vkontakte
- Habr
- Pikabu
- Youtube
- Название того-что-нельзя-называть

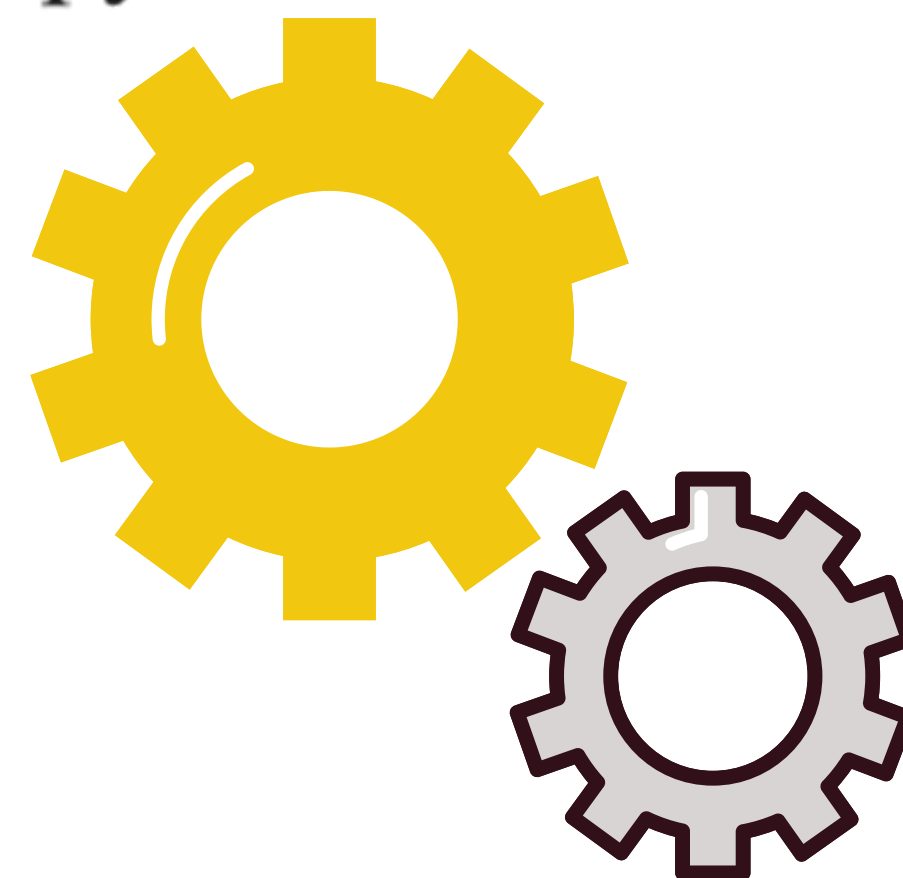
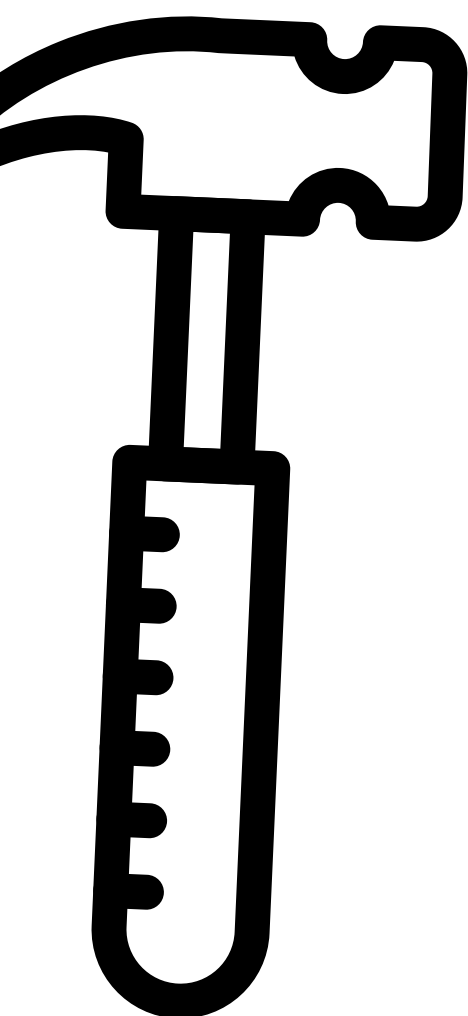

ОТВЕТЫ НА ВОПРОСЫ УЧАСТНИКОВ

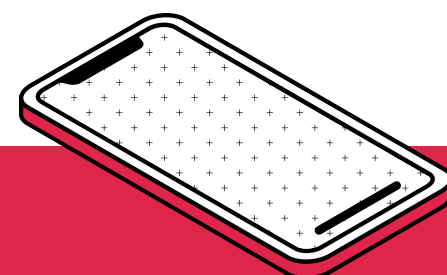
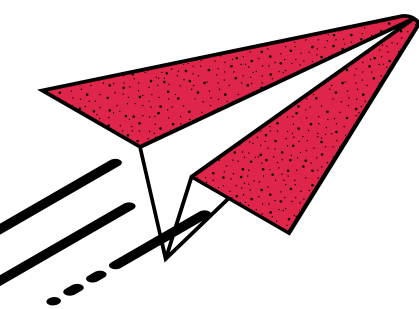

ГОТОВА К СОТРУДНИЧЕСТВУ:

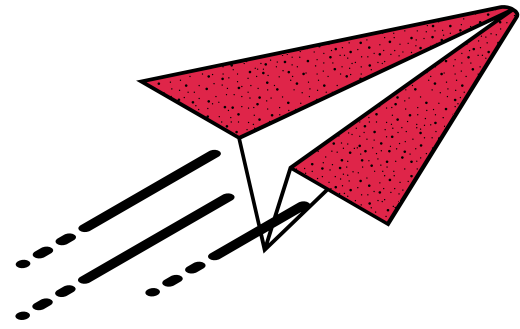

Никишина Валентина Сергеевна,
ведущий специалист МКУ КНМЦ

тел. 8(909)44-55-907

эл.почта: nikishina@knmc.kubannet.ru

