

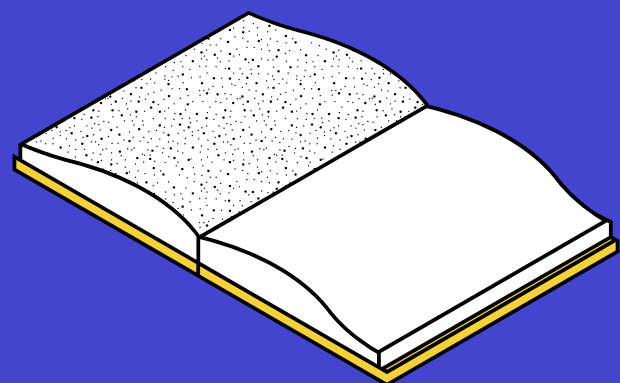

**ПОДГОТОВКА К ПЕРВОМУ  
(ЗАОЧНОМУ) ЭТАПУ КОНКУРСА  
"ПЕДАГОГИЧЕСКИЙ ДЕБЮТ"  
В 2023 ГОДУ**



## До 05.12.2022 проходил сбор заявок

В Конкурсе могут принять участие: педагогические работники муниципальных общеобразовательных организаций, расположенных на территории муниципального образования город Краснодар, в возрасте до 35 лет, со стажем педагогической работы **не менее года и не более трёх лет** на момент подачи заявления.

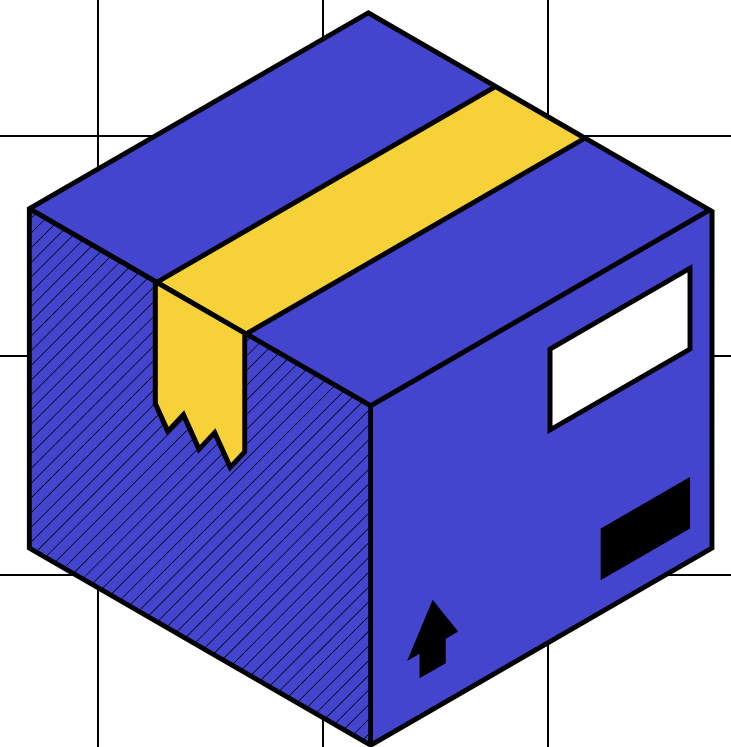
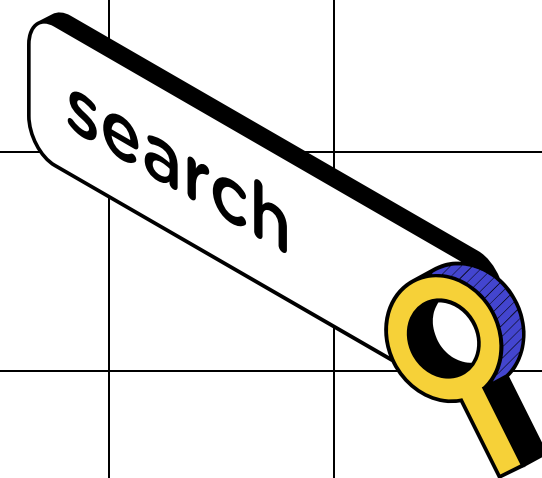
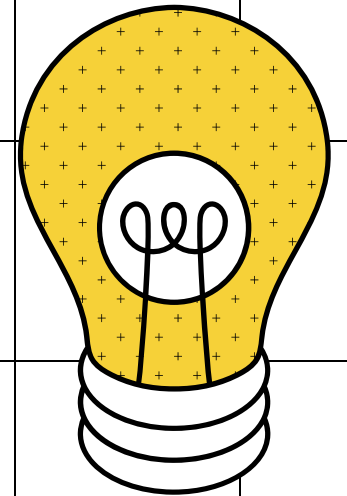
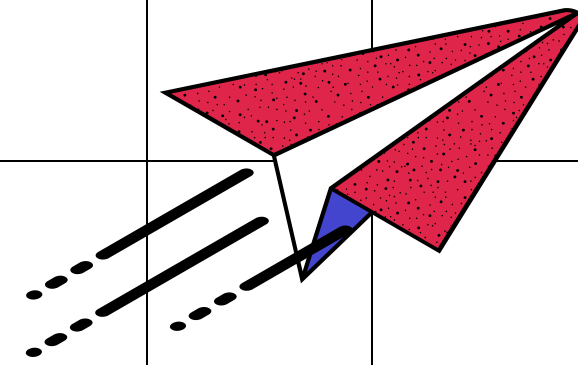

## **Всего подано – 85 заявок**

**Номинация "Молодые педагоги  
дополнительного образования" – 17 человек**

**Номинация "Молодые педагоги  
общеобразовательных организаций" –  
31 человек**

**Номинация "Молодые педагоги дошкольных  
образовательных организаций" – 37 человек**

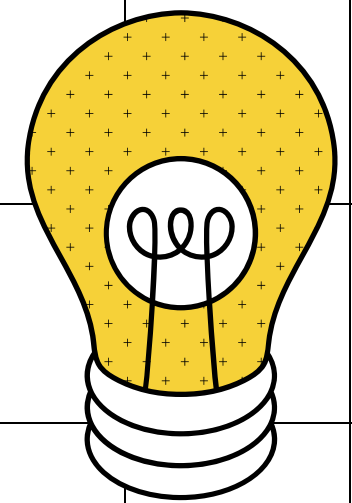
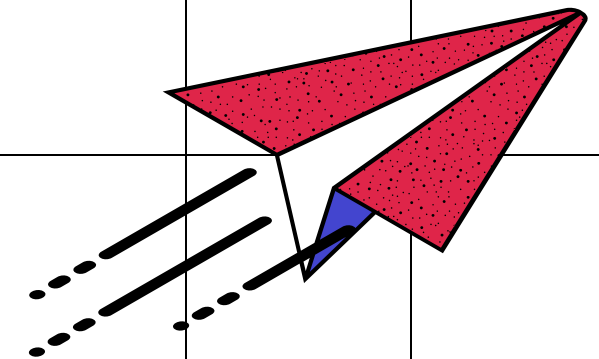

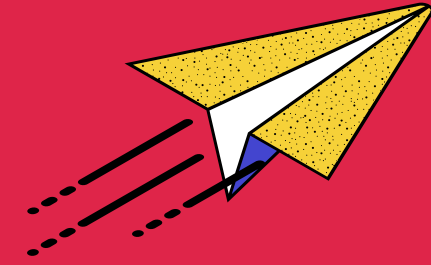
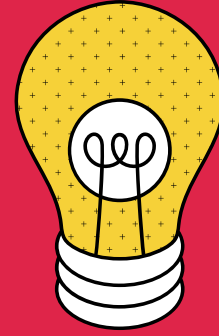

# ЗАОЧНЫЙ ЭТАП



Конкурсное  
задание  
«Видеоролик  
«Я-педагог»»



Конкурсное задание  
«Информационно-  
образовательный  
Интернет-ресурс  
педагога»

Анкета участника конкурса «Педагогический дебют» в 2023 году

Заочный этап конкурса

*Фамилия Имя Отчество*

*Образовательная организация*

*Должность по месту работы*

*Адрес электронной почты*

*Адрес информационно – образовательного ресурса педагога*

*Ссылка на видеоролик «Я- педагог»*

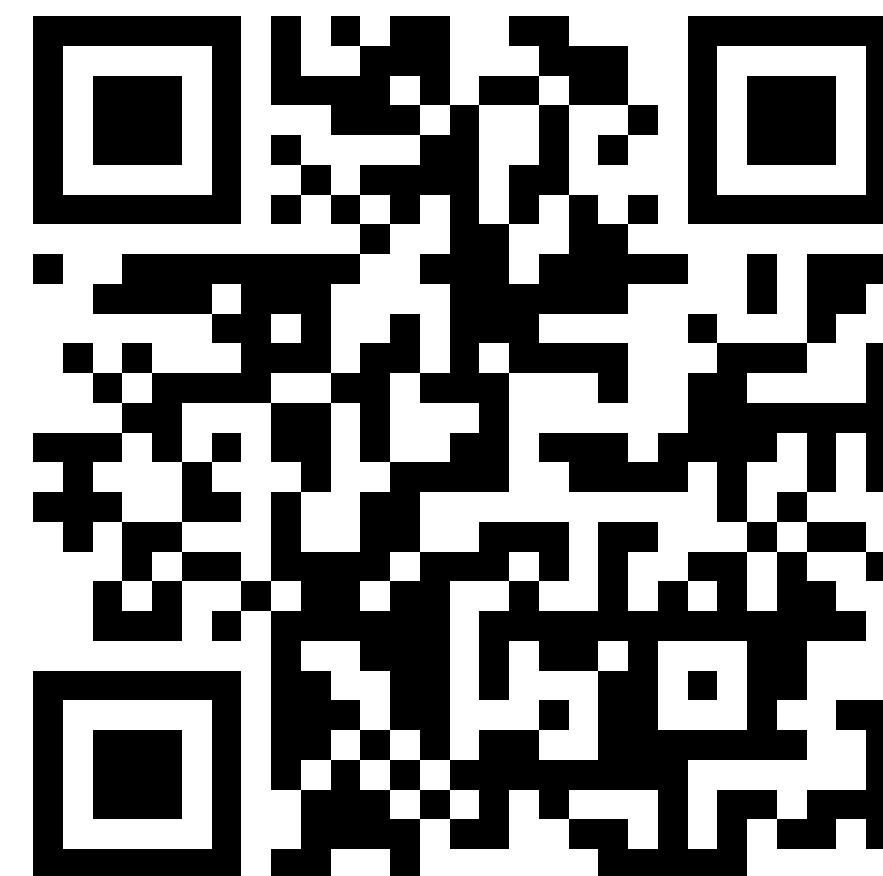
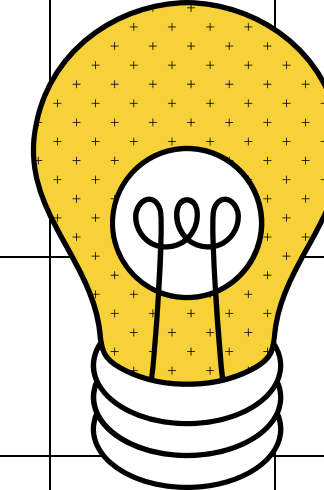
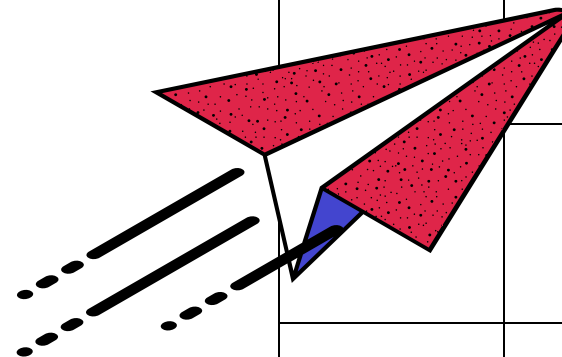

**Анкета участника и инструкция по ее заполнению на сайте КНМЦ в разделе "Профессиональные конкурсы" – "Педагогический дебют" в 2023 году**

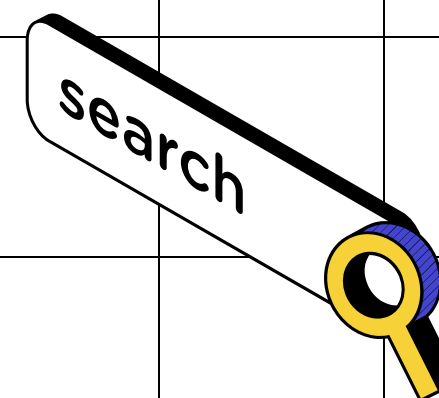

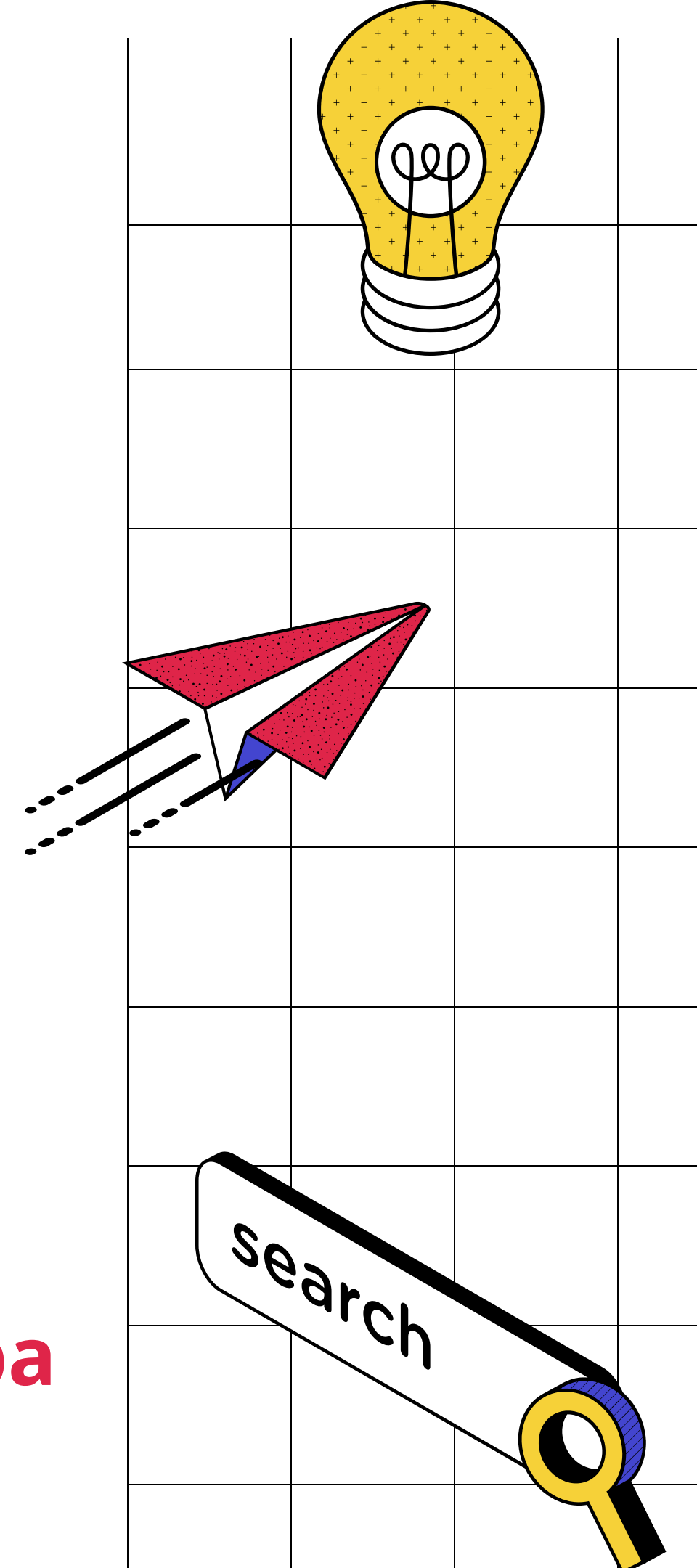
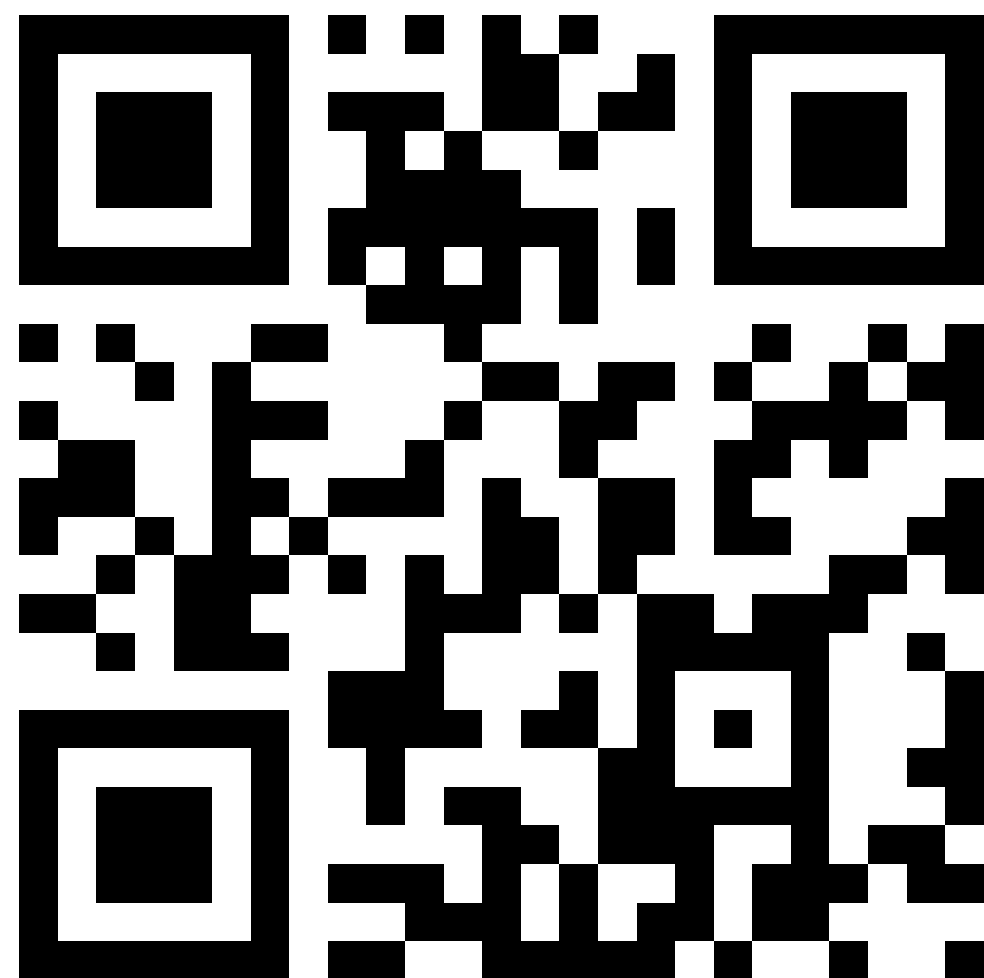

**Telegram-канал**  
**Клуба "Молодой педагог" города Краснодара**

**Приём Анкет участников на заочный этап Конкурса в электронном варианте, с указанием ссылки на «Видеоролик «Я – педагог» и ссылки на «Информационно-образовательный Интернет-ресурс педагога» на электронный адрес**

**[aizhukova@knmc.kubannet.ru](mailto:aizhukova@knmc.kubannet.ru)**

**с 12.12.2022 по 22.12.2022 (включительно)**

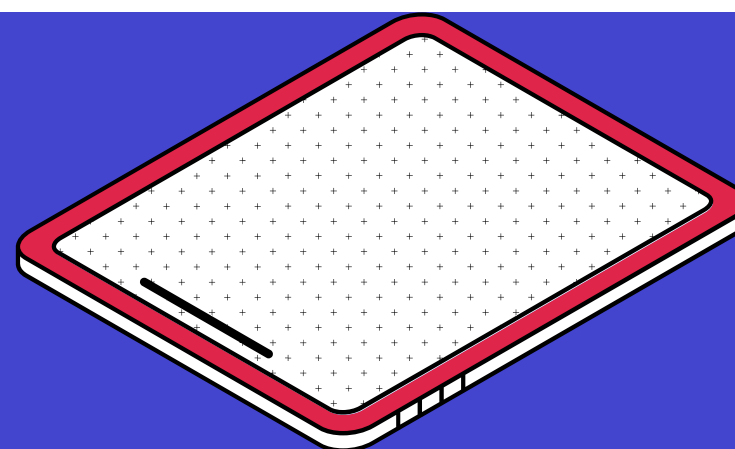
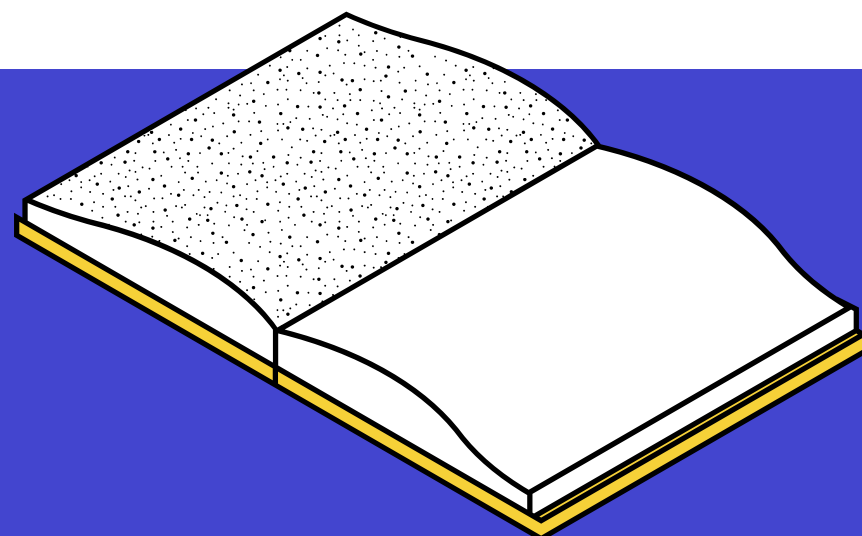

- **с 23.12.2022 по 29.12.2022** – проверка работ участников экспертной группой
- **30.12.2022** – заседание организационного комитета по итогам заочного этапа Конкурса ;
- **10.01.2023** – размещение на сайте МКУ КНМЦ итоги первого (заочного) этапа Конкурса ;
- **12.01.2023** – инструктивное совещание с участниками второго (очного) этапа Конкурса ;
- **24.01.2023–26.01.2023** – второй (очный) этап Конкурса и подведение итогов

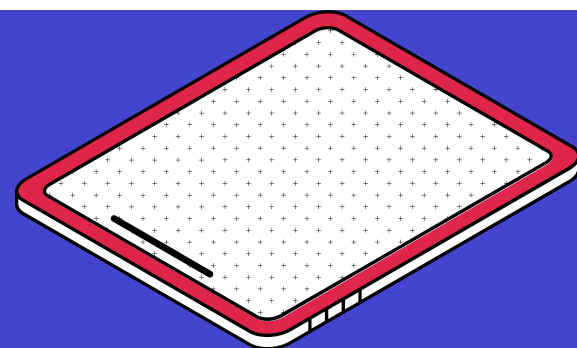
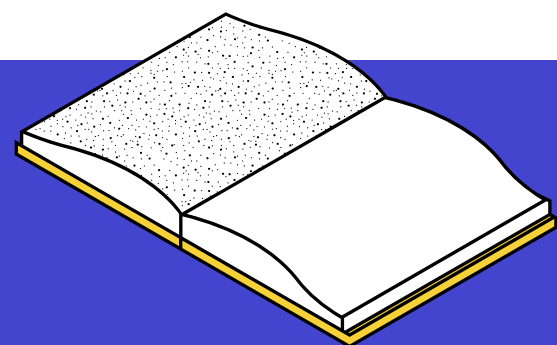



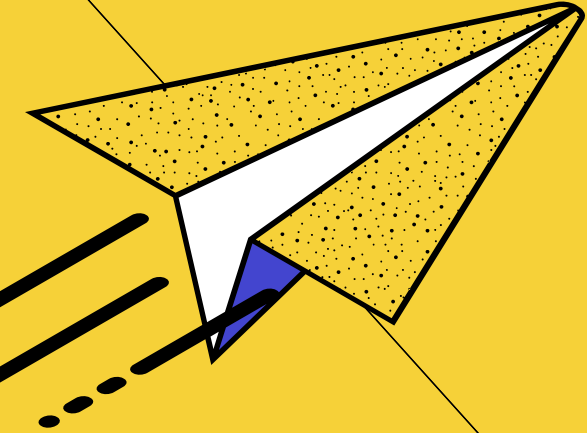

# **ПОДГОТОВКА К КОНКУРСНОМУ ЗАДАНИЮ «ВИДЕОРОЛИК «Я-ПЕДАГОГ»»**



**БАТУЛИНА СВЕТЛАНА СЕРГЕЕВНА,  
ВОСПИТАТЕЛЬ МАДОУ МО Г.КРАСНОДАР  
«ДЕТСКИЙ САД «СКАЗКА», ПОБЕДИТЕЛЬ  
МУНИЦИПАЛЬНОГО КОНКУРСА  
«ПЕДАГОГИЧЕСКИЙ ДЕБЮТ» В 2021 ГОДУ**

# ПОДГОТОВКА К КОНКУРСНОМУ ЗАДАНИЮ «ИНФОРМАЦИОННО–ОБРАЗОВАТЕЛЬНЫЙ ИНТЕРНЕТ–РЕСУРС ПЕДАГОГА»

**Ходикян Роберт Арменович,**  
педагог дополнительного  
образования МАУ ДО МЭЦ,  
победитель муниципального  
конкурса «Педагогический дебют»  
в 2022 году

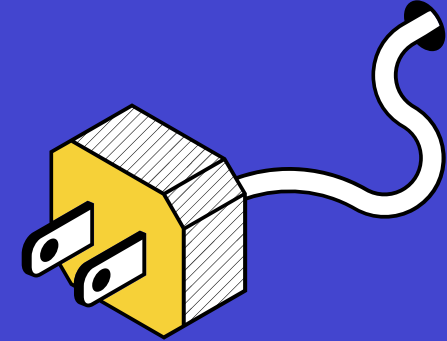

# ОТВЕТЫ НА ВОПРОСЫ УЧАСТНИКОВ

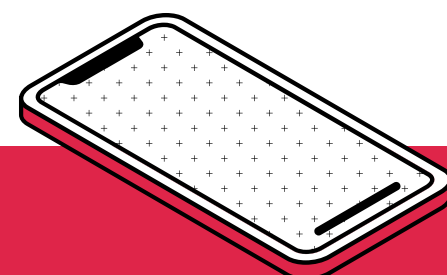
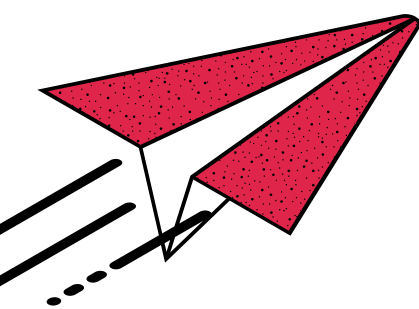

# ГОТОВА К СОТРУДНИЧЕСТВУ:

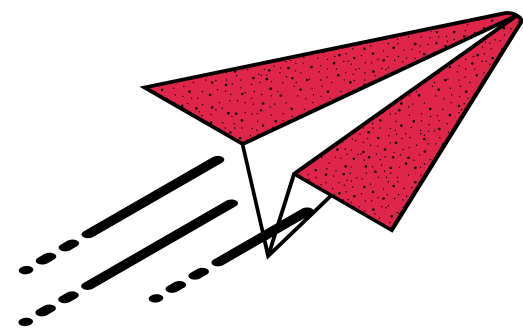

Жукова Августина Ивановна,  
начальник отдела МКУ КНМЦ

тел. 8(918)223-89-36

эл.почта:

[aizhukova@knmc.kubannet.ru](mailto:aizhukova@knmc.kubannet.ru)

